

STANDART

выдвижная корзина с фасадным креплением

1. Измерьте габариты ящика и сделайте разметку.

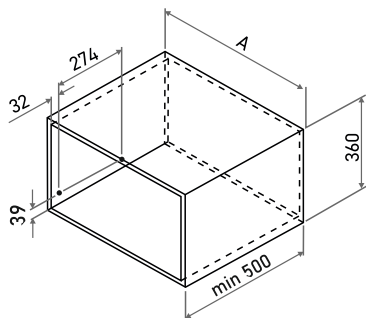

2. Измерьте размеры фасада и сделайте разметку.

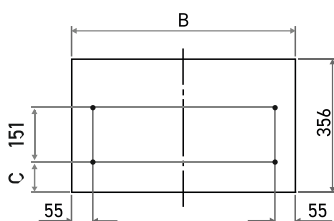

A, мм	B, мм	C, мм		D, мм	E, мм
		дсп 16 мм	дсп 18 мм		
450	446	79	81	242	409
500	496	79	81	242	459
600	596	79	81	242	559
700	696	79	81	242	659
800	796	79	81	242	759
900	896	79	81	242	859

3. Осуществите монтаж направляющих в шкаф согласно заданным размерам.

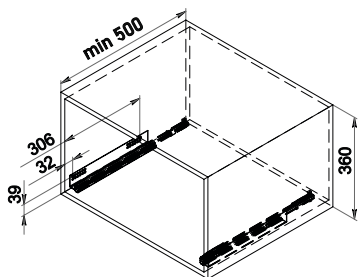

4. Установите фасадные крепления (1a) и крепления для направляющих (1b) с помощью винтов. Не затягивайте винты.

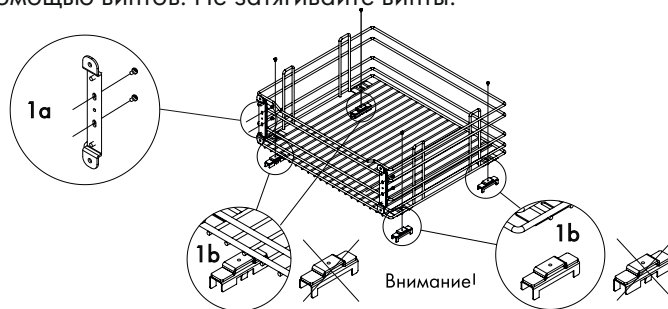

5. Установите корзину на направляющие.

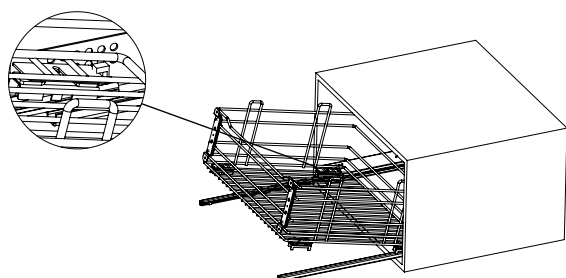

6. Отрегулируйте положение корзины в задвинутом состоянии по центру шкафа, затянув винты крепления направляющей.

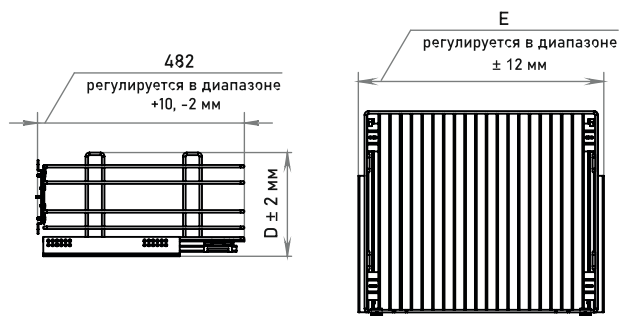

7. Закрепите фасад к корзине с помощью винтов.

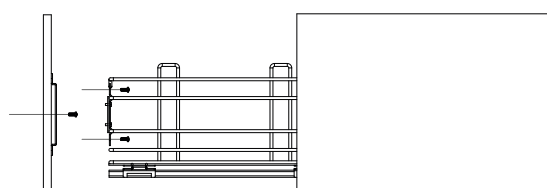

8. Отрегулируйте фасад.

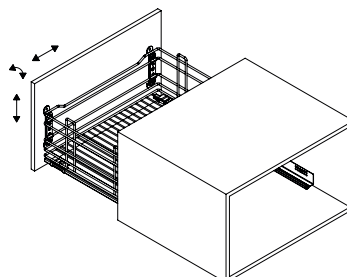

Ширина фасада, мм	Размеры корзины без направляющих, мм		
	Ширина	Глубина	Высота
450	395	485	235
500	445	485	235
600	545	485	235
700	645	485	235
800	745	485	235
900	845	485	235